

auta a stroje

více, jak 12 postupů a návodů



tipy na recyklaci, funkční 3-D jeřáb
silnice a železnice, bagry, mašinky
kočárek, nákladáky, motorka
dopravní stolní hra, koláže, otisky

Jana Podzemná

Obsah

Poklady z hrabacích krabiček.....	2
Tipy na využití zbytků papírů:.....	2
Postupy a návody:.....	3
1. dopravní prostředky.....	3
koláže z geometrických tvarů.....	3
Stavíme silnici společně.....	4
2. silnice (dálnice, železnice, křižovatka...).....	4
Tip na mašinky z krabiček od čajů.....	6
3. nepořádek na silnici.....	6
4. funkční jeřáb s otáčecí kličkou.....	7
5. vozík-autíčko s koly.....	10
6. bagr a nákladňák (domíchávač).....	12
7. kočárek a motorka.....	14
8. výtah.....	16
9. 1. dopravní hra-figurky	17
9. 2. hrací plán.....	19
10. magnetická silnice na zdi	20
11. kočárky-koláže z kulatých tvarů.....	21
12. malování autíčky-otisky kol.....	22

Poklady z hrabacích krabiček

Tipy na využití zbytků papírů:

Vždycky je mi líto vyhazovat zbytky různobarevných papírů, které zbudou po vystřihování větších tvarů. Začala jsem je recyklovat: nastříhám různě velká kolečka, pruhy, obdélníky, čtverce. Různé velikosti podle zbytků papírů. Tvary roztrídím a uložím do krabiček. Pomoci takto recyklovat zbytky papírů mohou i větší děti. Menším se zase dobře vyrábí, když mají nachystánu nabídku různých tvarů. Navíc můžeme složitější tvary vysekávat i z raznic, pokud máme. Mě se vyplatilo koupit i malou raznici na kolečka. Tvar je jednoduchý, ale má využití na mnoho způsobů.

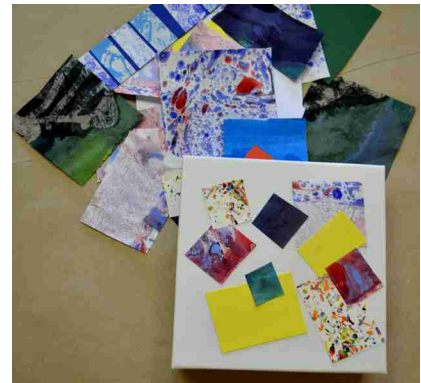

Geometrické tvary se velmi dobře využijí na koláže technických věcí, strojů, vagonků, silnic, železnic, aut...

Postupy a návody:

1. dopravní prostředky

koláže z geometrických tvarů

Náročnost: ***

Věk: 4+ (pomoc s přípravou tvarů)

Potřebujeme:

- různé geometrické tvary z pestrobarevných papírů
- tvrdá čtvrtka, barevné papíry
- lepidlo, nůžky
- kreslicí potřeby

Postup:

1. Postupje velmi jednoduchý. Skládáme a kombinujeme z tvarů na dané téma.
2. Dětem dobře poslouží i předloha, jak (tu dopravní prostředky a stroje) vypadají.

Tip: Někdy hlavně menším dětem skládání moc nejde. Pak zvolíme buď úplně jednoduchý výrobek z tvarů nebo je i necháme věc nakreslit, když mají chuť. Dětská kresba sama o sobě vypadá hezky. Ať už v kombinaci s koláží nebo bez.
Několik ukázek koláží na inspiraci:

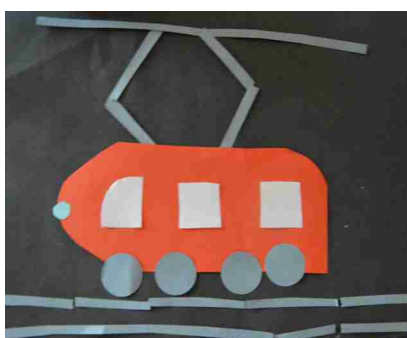
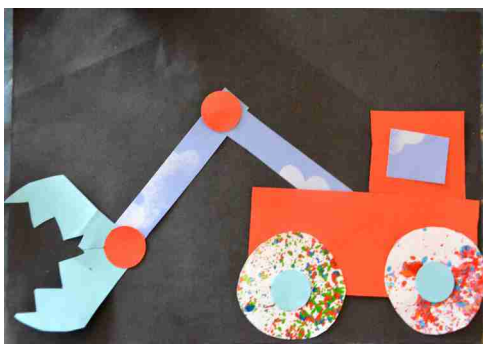

Stavíme silnici společně

Tipy na kolektivní nebo i individuální práci:

Naučit se spolupracovat je pro nynější i budoucí generace velký úkol a někdy i "oříšek" při práci s dětmi. Většinou jsou děti vedeny k prosazování individuality a chtějí pracovat "na své věci". Když se ale povede něco společného, může vzniknout zajímavé dílo, které by jednotlivec možná ani nevyrobil...

2. silnice (dálnice, železnice, křižovatka...)

Náročnost: ***

Věk: 4+ (pomoc s přípravou tvarů)

Potřebujeme:

- tvrdá čtvrtka
- zbytky papírů z tvrdých čtvrtek, nejlépe barevných
- lepidlo, nůžky
- barva na linoryt a váleček nebo:
- temperové barvy a houbička (nemusí být)-pokud obrázek nechceme barvit
- kreslicí potřeby, tuše, pastelky, fixy...

Postup:

1. Využijeme nejvíce pruhy papírů. Lepíme dobře Herkulesem, hlavně pokus budeme ještě natírat barvou. Nám v kroužku s dětmi kolem 4-6 let vznikly různé silnice i železnice, někdy i dost abstraktní změt' tvarů, která připomínala spíš nepořádek na silnici. Při společném sestavování se využilo vše. Abstraktní plochy s prožků posložily jako parčíky nebo odstavná parkoviště.
2. Výkres se dá použít jako základ pro budoucí koláž, kdy na silnici ještě umístíme dopravní prostředek. Výkresy jsem naválela barvou na linoryt a získaly tmavě modrý nádech.

Tip: Místo tiskařské barvy na linoryt můžete použít malé množství temperové barvy, které se nanáší válečkem nebo jemným tupováním houbičkou.



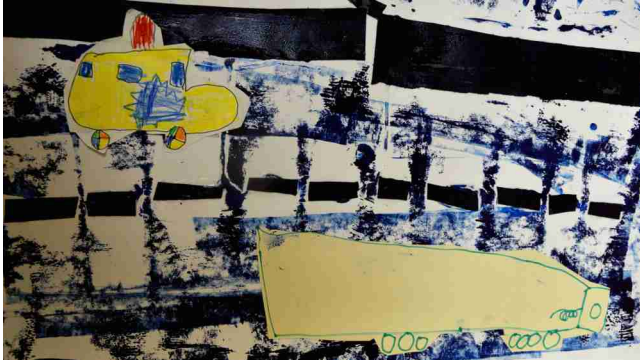

Velmi pěkně se na výkrese vyjímají auta nakreslená dětmi.

Tip na mašinky z krabiček od čajů

Mašinky, nákladáky či jiná vozidla jednoduše vyrobíme z rozložené krabičky od čaje. Obrátíme na rub. Některé části odstříháme, jiné ponecháme, dokreslíme podle fantazie...

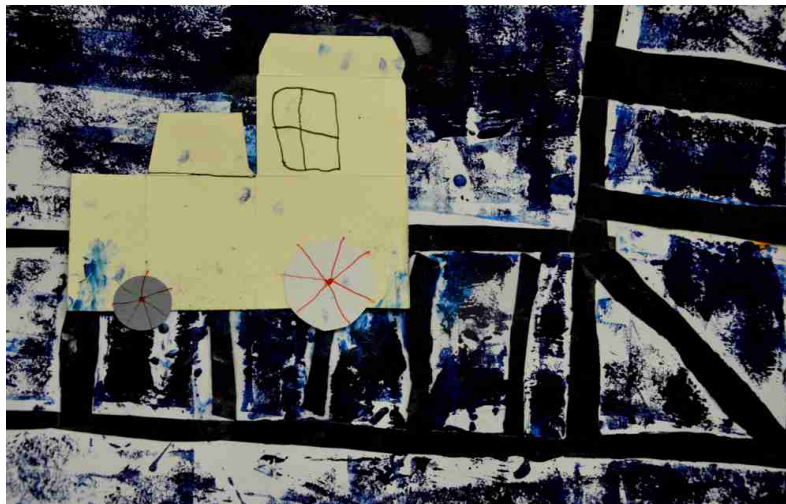

3. nepořádek na silnici

Koláž ze zbytků papírů i pro velmi malé děti

Náročnost: ***

Věk: 4+ (pomoc s přípravou tvarů)

Potřebujeme:

-tvrdá čtvrtka

-zbytky papírů z tvrdých čtvrtek, nejlépe barevných

-lepidlo Herkules, štětec

- nůžky

-barva na linoryt a váleček nebo:

-temperové barvy a houbička (nemusí být)-pokud obrázek nechceme barvit

-kreslicí potřeby, tuše, pastelky, fixy...

Postup:

1. Využijeme různé zbytky papírů i malé a nepravidelné tvary. Lepíme dobře Herkulesem. Stačí i volně rozházet po papíře a nalepit. Nebo si děti sestaví vlastní kompozice.
2. Nepořádek "vypadá dobře" už i jen tak nalepený na papír. Ale můžeme jej i nabarvit, podobně jako v předchozím tipu.
3. Nakonec může přijet bagr a smetí uklidit.



Děti v kroužku nakonec nepořádek přebarvily houbičkou s temperovou barvou, že ani není vidět. Zato se tam dobře vyjmají stroje...

4. funkční jeřáb s otáčecí kličkou

Náročnost: ***

Věk: 6+ (pomoc se sestavením jeřábu)

Potřebujeme:

- 1 větší krabici např. od sušenek Tělo) a 1 menší třeba od léků (těžítka)
- (nebo můžete nakombinovat sestavu z více krabiček)
- pevný karton nastříhaný na obdélníky na ramena jeřábu (nejlépe bez potisku)
- rulička od toaletního papíru
- kolečka z kartonu (nemusí být)
- nůžky, ev. řezák, pravítko
- špejle, dřevěné korálky s větším otvorem
- brčko s kloubem a silnější nit, 2 magnetky
- tavná pistole, šídlo nebo silnější jehla
- akrylové barvy na pomalování nebo fixy na pokreslení
- štětec

Postup:

1. Nejprve krabičky na tělo jeřábu opatrně rozložíme, abychom je mohli znova sestavit z rubové strany. Ta bývá rezná nebo bílá a dá se krásně pomalovat nebo pokreslit. Krabičku si z rubu znova složíme a spoje přilepíme tavnou pistolí. 1 větší krabička bude sloužit jako tělo jeřábu, menší třeba od lentilek nebo léků jako těžistiště, aby jeřáb nepadal.

Tip: Krabičky lze určitě použít i z lícové strany s potiskem. Často se však hůře malují, mohou se polepit papíry nebo samolepkami.

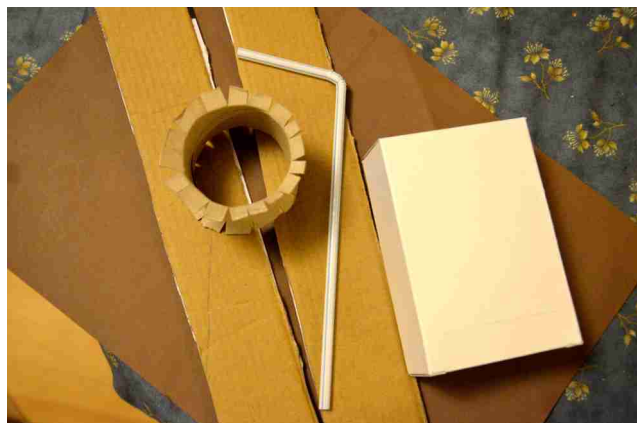

2. Nachystáme si ramena jeřábu. Z kartonu vyřízneme 4 dlouhé pruhy. Pokud je karton příliš měkký, je potřeba udělat pruhů více a slepit vždy dva k sobě. Karton z lepenkových krabic na menší jeřáb postačoval bez nutnosti lepit 2 díly k sobě.

3. Rozměry obdélníků pro ramena jeřábu na obrázku byly: spodní dlouhé rameno 5x30 cm, horní rameno 5x19 cm.

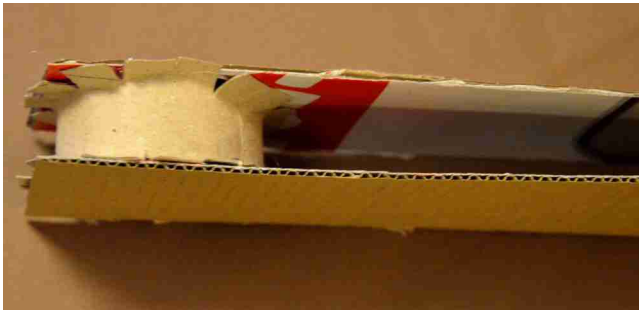

4. Z ruličky od toaletního papíru ustříháme 1 větší válec (půlka ruličky) a jeden menší (druhou zbylou půlku trochu zkrátíme). Okraje ruliček si připravíme na nalepení tak, že z každé strany asi 0,5 cm do kloubky ruličky nastříháme po celém obvodu i obou stranách.

5. Ruličky přilepíme z obou stran na ramena jeřábu. Malou na horní konec vrchních ramen. Větší ruličku na horní část spodních, delších ramen. Nakonec přilepíme volná vrchní ramena na horní část spodních ramen.

6. Sestavíme tělo jeřábu z 1 nebo více krabiček a vyzkoušíme, jak ramena na krabičku dosedají. Zatím nic kromě kloubů z ruliček nelepíme. Potřebujeme na spodní ramena umístit kliku, která udělá jeřáb funkčním.

7. Připravíme si brčko, na které doprostřed navlečeme provázek, který se netřepí. (Zhruba 70-100 cm) .

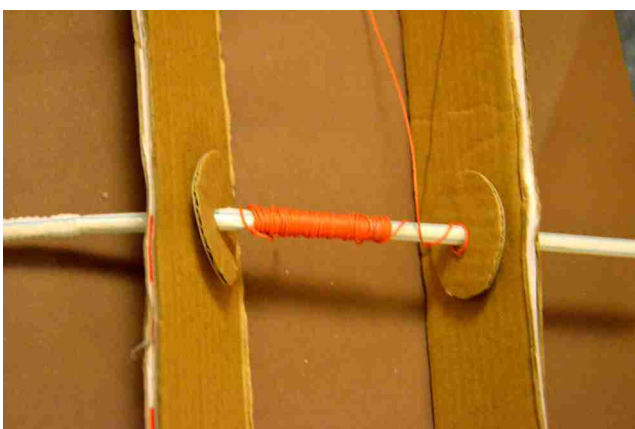
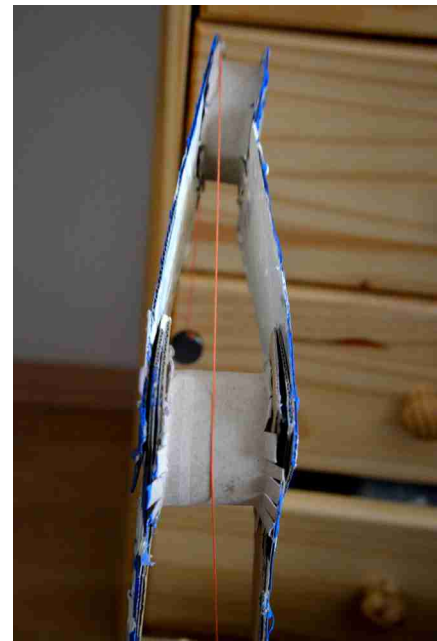

8. Do spodní části ramen je potřeba udělat z obou stran do prostřed stejnoměrně díry na provlečení brčka. Měřila jsem 8 cm od spodu. Záleží na velikosti krabičky-budoucího těla jeřábu. Díry si také můžete připravit již dříve, pokud vše naměříte předem.

9. Provečeme brčko do vytvořených děr (na obrázku jsou vloženy i mezikroužky z kartonu, ty ale nejsou třeba, jeřáb bude fungovat i bez nich). Spodní ramena i s provlečeným brčkem-budoucí klikou, napasujeme na tělo jeřábu a přilepíme tavnou pistolí.

10. Abychom konečně vyzkoušeli, jak jeřáb funguje, přehodíme čouhající konec provázku namotaného na brčku přes obě ramena z ruliček. Na konec provázku je potřeba navázat hák (také je z kartonu) a přilepit na něj 2 magnetky. To je důležité, aby jeřáb vůbec fungoval a dalo se s ním zvedat. Otestujte, jak to funguje.

11. Ještě je potřeba přidat kličku na točení, aby vše šlo hladce. Buď na oba konce brčkem provečete a přilepíte korálky s větším otvorem a konce brček zastříhnete. Nebo zkusíte složitější variantu a využijete čouhající konec brčka s kloubem. Přímou se nabízí jako klika. Samo o sobě to moc nefunguje. Je potřeba provléct brčkem ještě drátek, upevnit a pro lepší manipulaci a vzhled ještě třeba přelepit páskou. Varianta s korálky po obou stranách je rychlejší a také funguje perfektně. Ještě přijde na řadu vyvážení celého stroje. Určitě po sestavení zjistíte, že rameno jeřábu táhne celý stroj dolů. Proto je potřeba na zadní stranu přilepit na vyvážení malou krabičku naplněnou kamínky nebo něčím podobným. Takového těžitko stroj vyváží a můžete směle zkusit na hák něco zavěsit a vytáhnout nahoru a dolů...

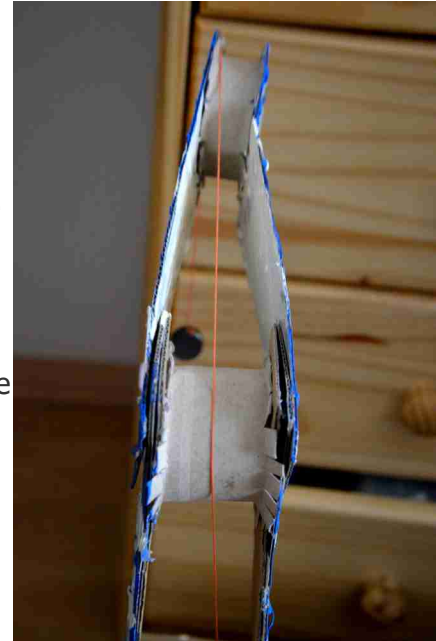

Tipy pro barvení: Pokud máte krabice obráceny z rubu, nemusíte ani vytahovat barvy, stačí, když děti krabice pokreslí výraznějšími pastelkami nebo fixy. Někdy může jeřáb být pěkný i jen v režných barvách kartonu.

Natírání barvou:

Akrylové barvy mají výhodu v tom, že se po nátěru nesmývají. Jdou však hůře i z rukou a z oblečení. (Spíše pro starší děti nebo malé skupinky).

Temperové barvy mohou někdy

opadávat při manipulaci s výrobkem a ve vlhku poustí, dají se však lépe vyprat a umýt. Jsou podle mé zkušenosti lepší při práci s menšími dětmi.

S jeřábem si budou děti chtít hrát, doporučuji buď akrylové barvy nebo jen ponechat karton, popř. doplnit kresbou nebo koláží.

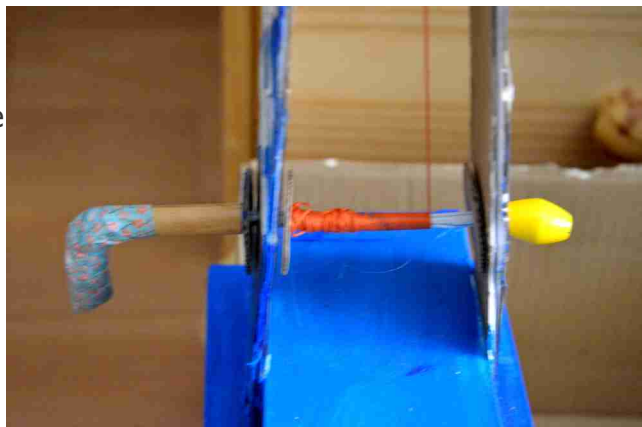

[Videonávod spustíte zde \(na konci článku\):](#)

5. vozík-autíčko s koly

Náročnost: ***

Věk: 6+ (pomoc se sestavením autíčka)

Potřebujeme:

-1 krabici nebo krabičku podle požadované velikosti vozíku

-4 kolečka z pevného kartonu

-nebo 4 kulaté krabičky od sýrů pro větší vozidlo

-špejle, korálky

-nůžky, ev. řezák, pravítko, kružítko

- materiál na zdobení (barvy, fixy, papíry, lepidlo...)

-tavná pistole, pokud budete lepit z více krabiček

Postup:

1. Do krabičky, určené jako vozíček/vozidlo uděláme po 4 stranách pravidelné otvory. Naměříme pravítkem, propíchneme třeba silnější jehlou nebo jehlicí na pletení, tak, abychom mohli provléknout špejli.
 2. Připravíme si kolečka vystřižená z kartonu. Pokud chceme vozidlo větších rozměrů, můžeme využít kulaté krabičky od sýrů. Tam je potřeba přesně naměřit a propíchnout střed. Kulaté krabičky je také potřeba po stranách spojit a zpevnit papírovou lepicí páskou. Pak je můžete i pomalovat.
- Tip:** Na výrobu koleček nemusíte mít kružítko (ale je dobré, protože s ním uděláte zrovna do středu i díry), můžete klidně obkreslit i kulaté předměty (vršky, sklenice), které mají požadovanou velikost.
3. Pak už jen navlečeme na špejle, které čouhají ven věci v tomto pořadí: 1/ korálek, 2/kolečko, 3/ korálek.
 4. Poslední korálek je potřeba vždy přilepit, aby nevypadávaly kola.

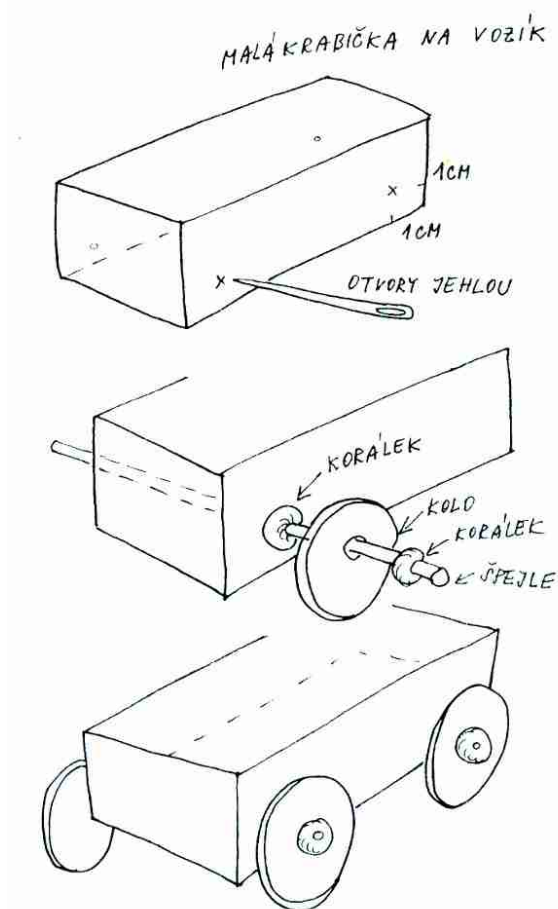

Tip: U větších krabic je potřeba si radši předem zjistit, zda není širší než špejle. V tom případě je možné použít co nejtenší dřevěnou tyčku. Možná ale bude problém sehnat na průměr tyče odpovídající korálky.

Tip 2: Korálky je možné si vyrobit např. ze samotuhnoucí hmoty (Keraplast apod.) Průměr otvoru je nutné udělat o něco větší než je průměr tyče.



6. bagr a náklad'ák (domíchávač)

Náročnost: ***

Věk: 3+ (pomoc s lepením krabiček, pomalování zvládnou i velmi malé děti)

Potřebujeme:

- různé krabice a krabičky
- ruličky od toaletního papíru
- tavná pistole
- vlnitá lepenka (na bagr)
- temperové nebo akrylové barvy nebo fixy na pokreslení
- štětec



Postup:

Náklad'ák:

1. Podle typu vozidla nakombinujeme různé krabičky: Obdélníkové od sýrů, válcová od např. Kara na domíchávač, od sýrů nebo léků na kabinu...ruličky od toal. papíru na kola.
2. Některé krabičky pro snadnější zdobení můžeme rozložit a znova složit a slepit z rubu. Některé krabičky je dobré natřít bílou podkladovou barvou (akrylová nebo Latex).
3. Vše lepíme k sobě tavnou pistolí a můžeme libovolně nazdobit.



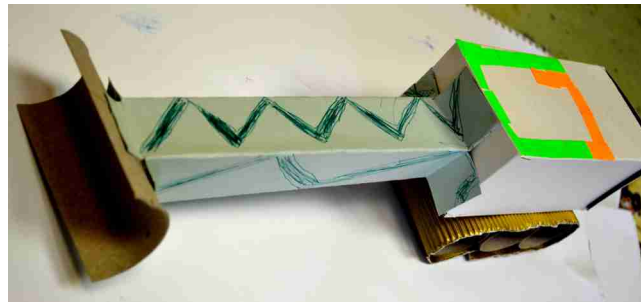

Postup:

Bagr:

1. Postup podobný jako výše. Použijeme např. tyto krabičky krabičky: od čajů, zubní pasty, ruličky od toal. papíru na kola.
2. Kola (3 ruličky obalíme vlnitou lepenkou a slepíme. Na kabinu použijeme větší krabičku (či kombinaci více krabiček). Páku rypadla vyrobíme z krabičky od zubní pasty (nebo třeba lentilek u menšího stroje). Přidáme ustřiženou ruličku jako lžíci bagru.
3. Vše lepíme k sobě tavnou pistolí a můžeme libovolně nazdobit.

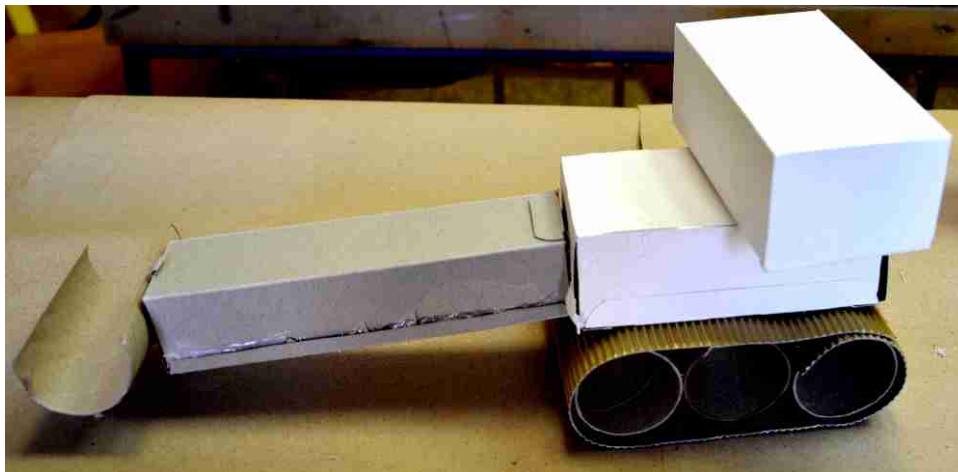

7. kočárek a motorka

Náročnost: ***

Věk: 3+ (pomoc s lepením krabiček, pomalování zvládnou i velmi malé děti)

Potřebujeme:

- různé krabičky (léky, pasta, sýry...)
- dřívka od nanuků nebo lékařské špachtle
- pruhy silnějšího kartonu
- ruličky od toal. papíru, ruličky od lepicích pásek (kola motorky)
- brčka s kloubem (kočárek)
- tavná pistole, nůžky
- fixy, barvy apod. na dozdobení

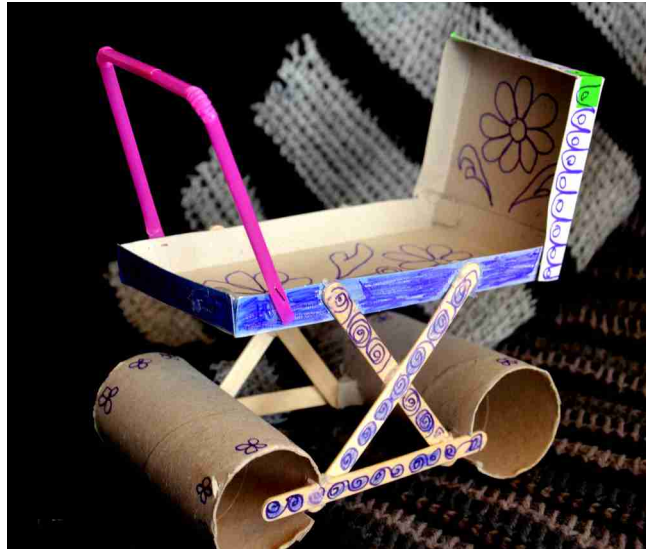

Postup: Kočárek

1. Obě ruličky od toaletního papíru poslouží jako kola. Aby konstrukce dobře seděla, uděláme na ruličky pravidelně nástřih tak, abychom mohli mezi 2 ruličky nalepit dřívko od nanuků jako základ konstrukce.
2. Na obě ruličky nalepíme dřívka od nanuků a tím spojíme kola dohromady.
3. Vyrobíme si z dřívek od nanuků 2 stejné kříže a nalepíme na spodní část konstrukce, ke kolům.
4. Vyrobíme korbu. Použijeme obdélníkovou krabičku od sýrů, na kterou nalepíme další polovinu krabičky.
5. Vše napasujeme na konstrukci a přilepíme.
6. Nachystáme si držadlo spojením 2 brček s klouby do sebe. Přebytnou délku držadla odstráníme. Držadlo můžeme připevnit sešíváčkou nebo přilepit páskou.
7. Libovolně nazdobíme.

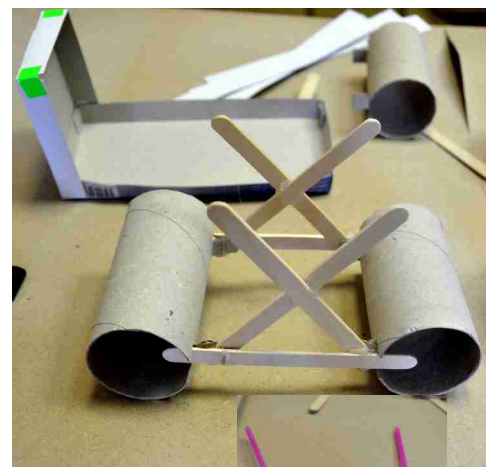
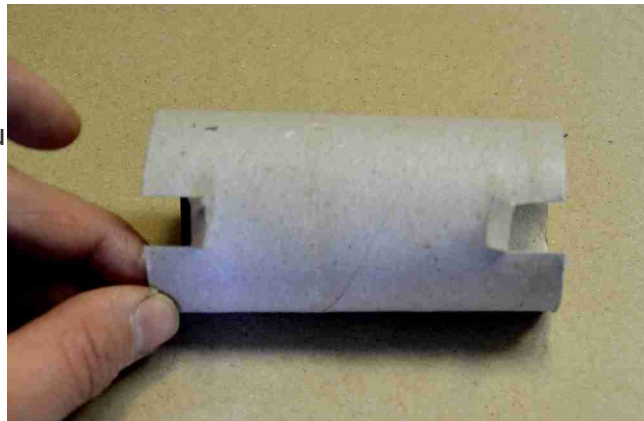

**Postup:
Motorka**

1. Válce od pásky slepíme k sobě pomocí pruhů silnějšího kartonu (nebo použijeme lékařské špachtle. Viz. obrázky.
2. Motorka je jednoduchá na sestavení, na horní část kol přilepíme užší krabičku jako sedadlo.
3. Další 2 pruhů kartonu přilepíme naproti sobě od spodní části předního kola. Ve střední části slepíme k sobě. Horní část rozevřeme a vytvoříme říditka.

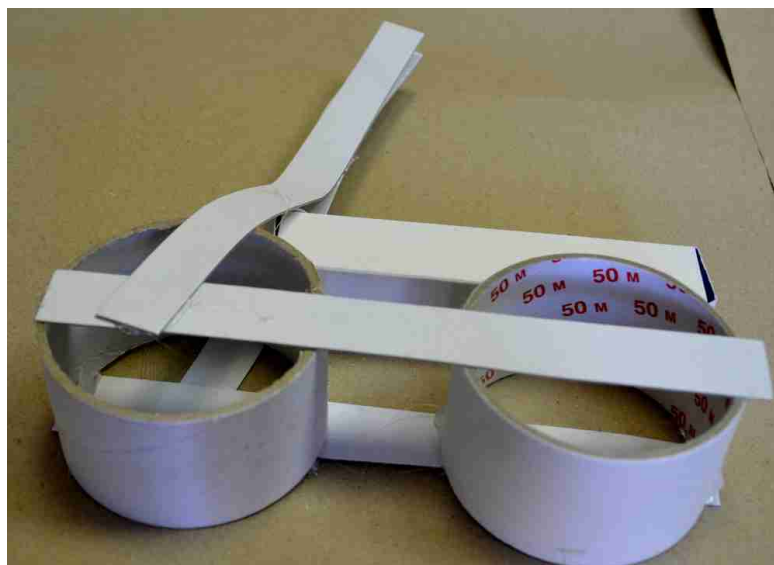
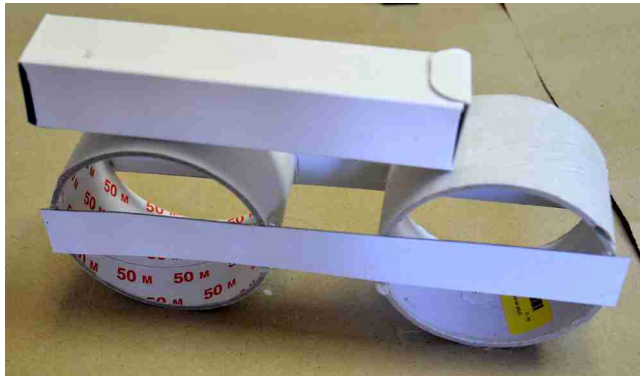
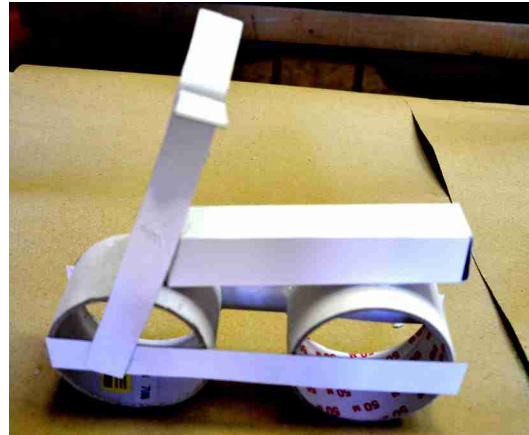

8. výtah

Náročnost: ***

Věk: 5+ (pomoc s řezáním okének)

Potřebujeme:

-delší krabička (sušenky, pasta)

nebo vyrobíme z tvrdého papíru podle našich požadavků)

-vnitřek krabičky od sirek na menší výtah nebo jinou krabičku

-ulamovací nožik, nůžky, provázek, špejle

-fixy na pokreslení

-samolepky, lepidlo

Postup:

1. Na delší krabičku (aby vyšly alespoň 3 patra), obkreslíme okénka, kterými bude vidět výtah. Jako vzor poslouží kabina výtahu (krabička od sirek). Přidáme ale 2-3 mm. Dvířka vyřízneme buď celá nebo uděláme otvírací.
2. Vyrobíme kabinu, zde z krabičky od sirek. Krabičkou provlečeme provázek, ten namotáme na kus špejle. Délka provázku se řídí výškou krabičky (budovy s okénky)+několik cm navíc.
3. Do vrchní části velké krabice uděláme díry. Kabinu prostrčíme okénkem nejvyššího patra. Špejle se pokusíme nasadit do provrtaných děr
4. Otáčením špejlí kabina sjíždí nahoru a dolů. Můžeme umístit malou hračku, zvířátko...libovolně nazdobit.

Tip: Reklamního potisku na krabičce se zbavíme natřením např. latexovou nebo akrylovou barvou. Krabici můžeme rozložit a potištěný povrch polepit papírem. Pak znova složit a slepit.

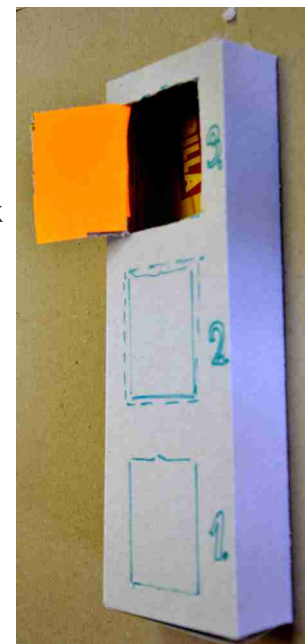
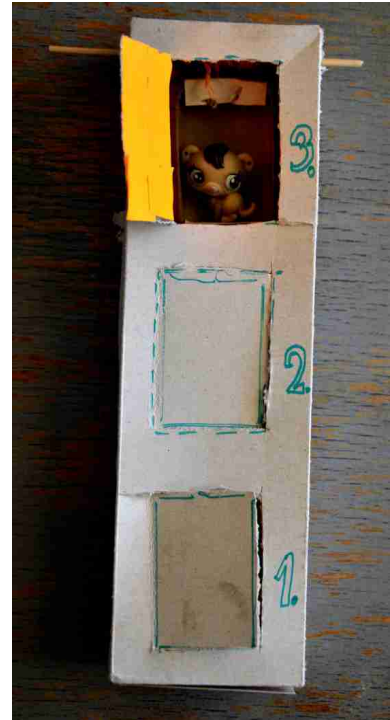

Videonávod spustíte zde:

9. 1. dopravní hra- figurky

Náročnost: ***

Věk: 4+ (s asistencí dospělého)

Potřebujeme:

- samotuhnoucí modelovací hmota (Keraplast apod.)
- ostřené špejle a párátko, nožik
- trocha vody na lepení tvarů
- modelovací podložka (plast, sololit...)
- akrylové barvy na pomalování figurek, štětec, popř. lihové fixy apod.

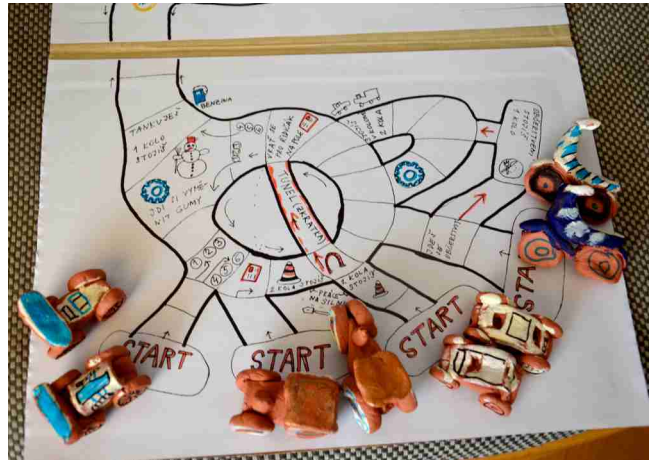

Postup:

1. Hrací figurky-dopravní prostředky jsou vytvořeny z jednoduchých tvarů. Placiček, válečků, špalíků. Samotuhnoucí hmota (např. Keraplast) tuhne na vzduchu bez nutnosti sušení v troubě apod. Prodává se většinou v bílé nebo tělové barvě.
2. Lepené tvary na místě spoje narýhujeme párátkem nebo ostrou špejlí, potřeme spoj vodou a dobře přitlačíme.
3. Kola na motorku nebo jiné jednostopé vozidlo uděláme hodně široká-at' dobře stojí.
4. Na suché výrobky můžeme malovat akrylovými barvami, kreslit lihovou fixou. Pokud některá část upadne, lze slepit např. sekundovým lepidlem.



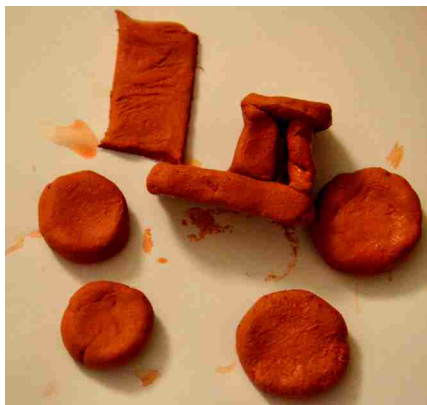
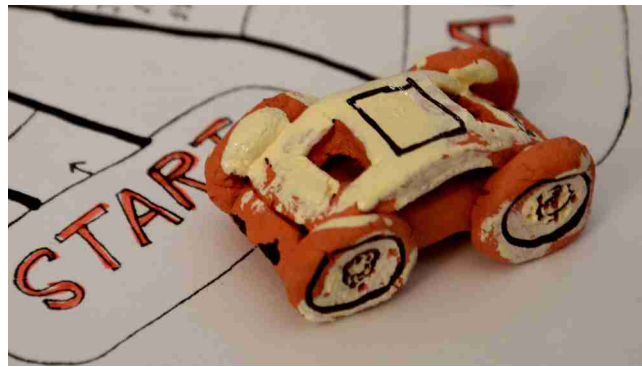

9. 2. hrací plán

Náročnost: ***

Věk: 5+

Potřebujeme:

- pevnou lepenku z krabic (2 díly A4 nebo větší)
- kobercová lepicí páska, nůžky
- nakreslený hrací plán
- tyčinkové lepidlo
- hrací kostka

Postup:

1. Hlavní vtip spočívá v přípravě, navržení a nakreslení hracího plánu. Tvorba plánu vychází z jednoduchých pravidel: dostat autíčka a dopravní prostředky ze startu do cíle. Po cestě se ale může ledacos přihodit:

Tip: Správná hra může obsahovat:

Zkratky-např: tunel

Čekačky-např: tankuješ benzín-1 kolo stojíš, jdeš se občerstvit-1 kolo stojíš, práce na silnici-3kola stojíš...

Vracečky-např: jdeš vyměnit guma, vracíš se pro řidičák, slepá ulice...

Dále viz. příloha šablon a obrázků, kde najdete i hrací plán.

2. Použít můžete už připravený hrací plán (2 díly) v příloze šablon nebo si vymyslet a nakreslit svůj vlastní. Předem si připravíme 2 lepenkové desky, stejně velké jako díly hracího plánu. Lepenkové díly slepíme pomocí kobercové pásky. Necháme ale v místě spoje několikamilimetrovou mezeru, aby šel hrací plán sklopit.

3. Pak na lepenkové díly nalepíme hotový hrací plán. Tyčinkové lepidlo lepí dobře a po uhlazení nezůstávají vlnky a hrboly. Plán můžeme zatížit, a pak už jen nasadit figurky. Házením hrací kostkou se jednotlivé figurky posouvají vpřed nebo plní úkoly na jednotlivých políčkách, hod kostkou podle čísla také může rozhodnout, jakým směrem se figurka vydá.

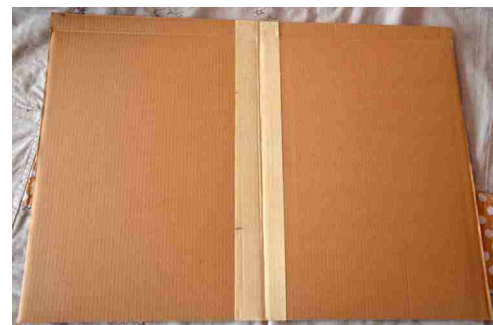
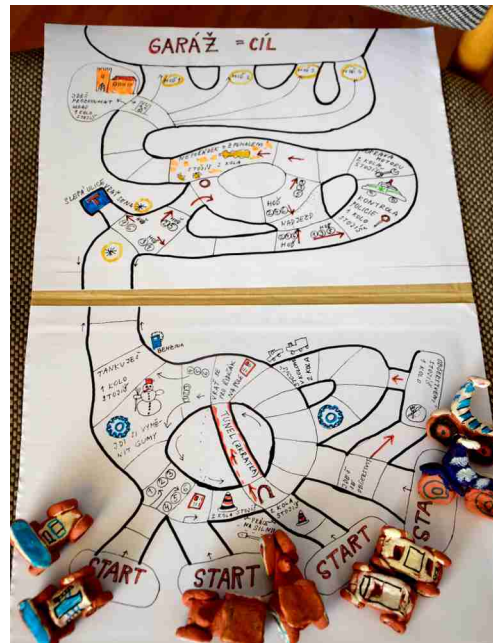

10. magnetická silnice na zdi

Náročnost: ***

Věk: 5+

Potřebujeme:

- magnetická barva
- temperové barvy, štětce, kelímek s vodou
- magnetky, lepidlo
- auta nakreslená a vystřižená z papíru apod.



Postup:

1. Silnice je nakreslená tužkou na zeď. Silnice je vymalována magnetickou barvou, která je šedo-černá. Na magnetickou barvu je po zaschnutí možné malovat třeba temperovými barvami. Barva drží samozřejmě i na papíře. Kdo se nechce pouštět do malby na zeď (velká spotřeba barvy), může vyzkoušet menší projekt na tvrdý papír nebo třeba sololitovou destičku. (Tu je potřeba z hladké strany obrousit smirkem, a pak je možné malovat.)

Tip: Určitě postupujte podle návodu a dejte magnetickou barvou 3-4 nátěry, jinak magnetky nebudou držet.

2. Na magnetickou silnici můžete připravit autíčka z papíru a přilepit jim na zadní stranu magnet, aby držela na magnetické silnici.



11. kočárky-koláže z kulatých tvarů

Náročnost: ***

Věk: 5+ (pomoc s přípravou papírů a výseky z raznic)

Potřebujeme:

- kolečka z barevných papírů různé velikosti
- zbytky papírů, lepidlo, popř. výseky z raznic
- papírová čtvrtka na nalepení koláže
- popř. fotografie dětí coby miminek

Postup:

1. Korbu kočárku tvoří kolečka-kruhové výseče, půlkruhy. Můžeme zkusit různé barevné kombinace, popř i skládání korby do harmoniky.
2. Koláž nalepíme na papír. Můžeme přidat i různé ozdoby, knoflíčky apod. Když je v kočárku místo, můžeme přidat i fotografii dítěte z miminkovského období.

Tip: Papírová kolečka pro kočárky na fotografiích byla vystřížena z papíru obarveného otisky vlhkého krepového papíru.

Další tipy:



12. malování autíčky-otisky kol

Náročnost: ***

Věk: 2+

Potřebujeme:

- velký balicí papír nebo větší čtvrtka
- plastový ubrus nebo noviny na podložení
- temperové barvy
- plastové talířky na barvy, hadříky
- autíčka s otáčecími koly
- vatové tyčinky, špejle, štětce apod...
- mohou se hodit zbytky papírů na koláž
- lepidlo

Postup:

1. Pokud chceme malovat ve velkém, můžeme i na podlaze podložené třeba plastovým ubrusem.
2. Také si můžeme předem nabarvit papírovou čtvrtku a až pak malovat kolečky autíček.
3. Kola autíček namáčíme do barvy rozetřené na plastovém talířku nebo a různě jezdíme po papíře a vyrábíme cestičky a dráhy. Doplňit můžeme otisky vatových tyčinek, špuntů nebo vršků od pet-lahví, které udělají kolečka. (Třeba na dopravní značky.)
4. Taky je možné dotvářet výkres nalepením koláží z papírů. (Můžete využít obrázky aut a dopravních prostředků v příloze.)

